

# GL-GXL

Li-ion  
TECHNOLOGY



La puissance des grandes,  
l'agilité des petites

 **FIMAP**<sup>®</sup>

# GL-GxL

Elles possèdent une structure solide et résistante, permettant de travailler partout



Les autolaveuses GL et GxL sont conçues pour les petits espaces de tous les secteurs, même les plus difficiles. C'est pour cela que le corps externe est aussi robuste. La structure en polyéthylène protège complètement les pièces mécaniques, soulignant une conception solide et propre, sans aucune saillie qui pourrait gêner le passage dans des zones particulièrement étroites.

GL

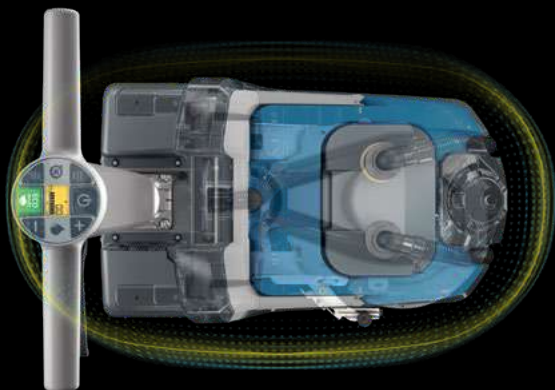

GxL

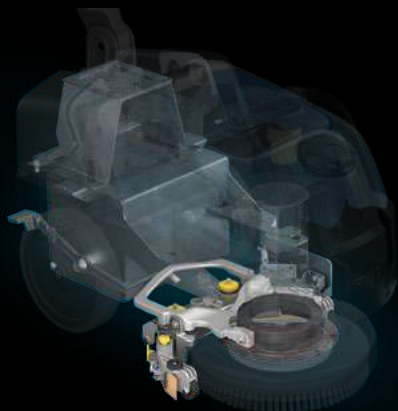
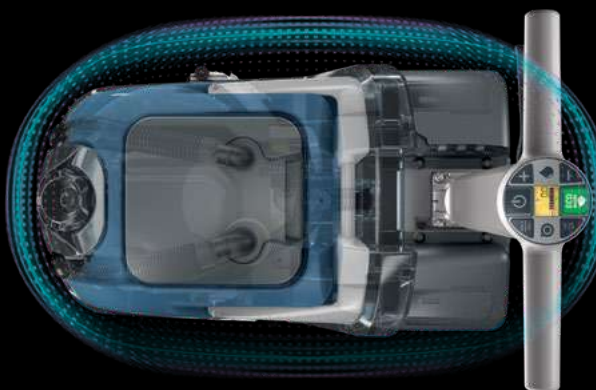

Le succion est en aluminium et le châssis est traité avec une peinture anticorrosion, de cette manière GL et GxL sont totalement protégées de l'humidité et maintiennent la qualité et les performances dans le temps.



GL



## Fimap a opté pour la technologie lithium-ion pour vous donner plus



Grâce à la batterie au lithium-ion, chargez votre machine où vous le voulez pour qu'elle soit prête quand vous avez besoin. De plus, par rapport à une batterie traditionnelle, elle dure plus longtemps et offre une puissance maximale au moment voulu. La batterie au lithium-ion produit une puissance adaptée aux diverses applications, en vous assurant une durée significative dans le temps

CONSOMMATION D'ÉNERGIE

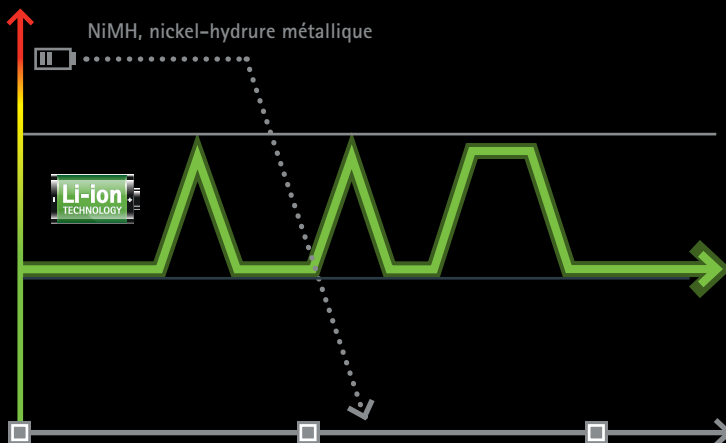

**PUISSANCE MAXIMALE** sur les sols sales  
En cas de saleté collante et tenace, la machine devient plus puissante

**DURÉE MAXIMALE** pour l'entretien de maintenance légère  
Lorsque la saleté est facile à enlever, la puissance redevient normale et la batterie dure ainsi plus longtemps

DURÉE (dans le temps)



**PUISSANCE MAXIMALE**  
Plus de puissance uniquement en cas de besoin



**TOUJOURS PRÊTE À L'USAGE**  
Sans autodéchargement, elle est toujours prête à l'usage en cas de besoin  
Pas d'effet mémoire, rechargez-la quand vous le voulez



**DURÉE MAXIMALE**  
En conditions de saleté normale, la puissance reste constante, prolongeant ainsi l'autonomie de la machine



**RECHARGE FACILE**  
Vous pouvez utiliser GL et GxL plusieurs fois au cours de la même journée : une heure suffit pour une recharge jusqu'à 80 %.  
Pour la recharge à 100 %, il faut compter 3 heures\*



**FAIBLES COÛTS D'EXPLOITATION ET D'ENTRETIEN**  
Cycle de travail très long

\* Avec chargeur optionnel pour batteries Li-ion

# GL-GxL

## Nouvelle expérience d'utilisation : un geste suffit pour commencer

Le mini écran rend l'utilisation intuitive et rapide.  
Gagnez du temps au quotidien : pour le nettoyage d'entretien, une seule touche suffit,  
appuyez sur Eco mode et commencez immédiatement.



GL et GxL peuvent être utilisées dans tout environnement et à toute heure :  
avec Eco mode, le silence est assuré même dans les lieux sensibles.





**P**

Le guidon est réglable en hauteur et en inclinaison, pour garantir toujours une utilisation confortable. Il peut être complètement fermé lorsqu'il est temps de ranger la machine.

Les versions avec traction se démarrent avec une clé pratique



Le grand diamètre des roues augmente la stabilité et la maniabilité, lorsque vous travaillez dans des conditions difficiles et lors des déplacements.



# GL-GXL

L'entretien ordinaire ne demande que quelques minutes. Vous pouvez ainsi consacrer votre temps à d'autres activités

## Les petites astuces accélèrent les opérations

Le réservoir de récupération a une poignée pratique qui permet de le transporter confortablement pour être vidé, comme un simple seau.

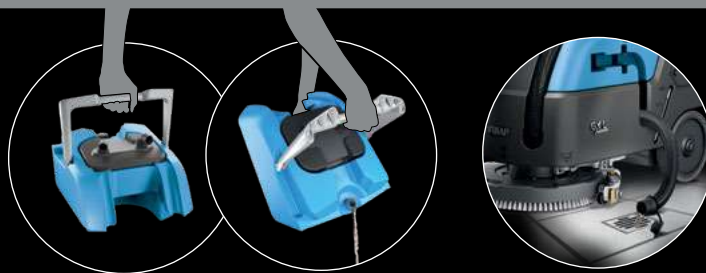

Le réservoir de l'eau sale de GxL peut être vidé également grâce à un tuyau latéral pratique

GL et GxL se démontent facilement pour faciliter l'entretien quotidien

RÉSERVOIR DE RÉCUPÉRATION



RÉSERVOIR DE SOLUTION DÉTERGENTE

GL

GxL



Le code couleur indique toutes les zones à nettoyer, pour n'oublier aucune étape de la routine de nettoyage et de maintenir des performances constantes dans le temps.



### Chargeur de batterie à bord

À la fin du quart de travail, avec le chargeur à bord, vous pouvez charger GL et GxL n'importe où, sans perdre de temps à retourner à un endroit spécifique.



La trappe d'accès au compartiment batteries est conçue pour s'ouvrir complètement et servir de support : le remplacement est ainsi plus facile et commode

# GL-GXL

## SUCEUR PARABOLIQUE

Lavage et séchage parfait à 360 degrés



Suceur  
parabolique

Le suceur est parabolique, c'est-à-dire qu'il se déplace avec la machine lors des virages ou lorsque le parcours n'est pas droit. Le séchage est donc parfait, sans bavure, la propreté est irréprochable et le sol est immédiatement sûr.



NETTOYAGE  
EN AVANT ET EN ARRIÈRE

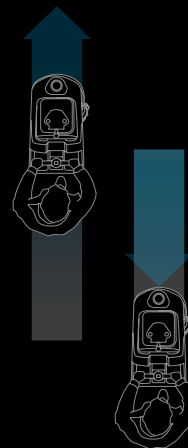

Élimine tout risque de glissade

La grande buse d'aspiration du suceur et la puissance du moteur augmentent la capacité de séchage, pour des sols pouvant être immédiatement foulés en toute sécurité.



La solution détergente est distribuée par une pompe qui garantit un débit constant.

La distribution part du centre de la brosse, en assurant une propreté uniforme avec des consommations d'eau réduites\*.

\* Version avec brosse à disque



# Grande puissance pour des résultats surprenants

GxL



Dans les versions à traction, il est possible de régler manuellement la vitesse d'avance et de passer de la marche avant à la marche arrière à l'aide d'un levier.

## TECHNOLOGIE ORBITALE

Grâce au mouvement orbital, tous les points du tampon sont constamment au contact du sol, ce qui garantit un résultat toujours uniforme en termes de propreté sur toute la surface, d'où une réduction de la consommation d'énergie.

L'action du tampon retient la solution à l'intérieur sans fuites latérales, réduisant ainsi la consommation d'eau.



EFFICACE

Action nettoyante uniforme sur toute la surface du tampon



POLYVALENTE

Selon le type de tampon associé, GxL peut effectuer de nombreux traitements. Elle est donc adaptée à différents secteurs d'application



COMMODE

Vibrations réduites au minimum, stabilité et maniabilité accrues





ECO-DURABLE

Le mouvement orbital réduit la consommation d'eau, de détergent et d'énergie

# GL-GXL

Pression élevée sur la brosse,  
pour affronter facilement la saleté la plus difficile  
sur tout type de sol



	GL Pro SANS TRACTION		GxL Pro SANS TRACTION		GxL Bt Pro AVEC TRACTION	
 Batteries	 (2) 12V - 33 Ah	 (1) 24V - 30 Ah	 (2) 12V - 55 Ah	 (1) 24V - 30 Ah	 (1) 24V - 30 Ah	
 Autonomie de travail	Jusqu'à <b>2</b> heures	Jusqu'à <b>3</b> heures	Jusqu'à <b>3</b> heures		Jusqu'à <b>2</b> heures	
 Pression sur la brosse	Jusqu'à <b>30</b> kg		Jusqu'à <b>40</b> kg			
 Puissance du moteur des brosses	<b>440</b> W		<b>500</b> W (disque) - <b>400</b> W (orbitale)			
 Réservoir de solution	<b>15</b> l		<b>25</b> l			

Autonomie calculée sur un cycle de travail continu en Eco Mode

# Grande puissance pour des résultats surprenants

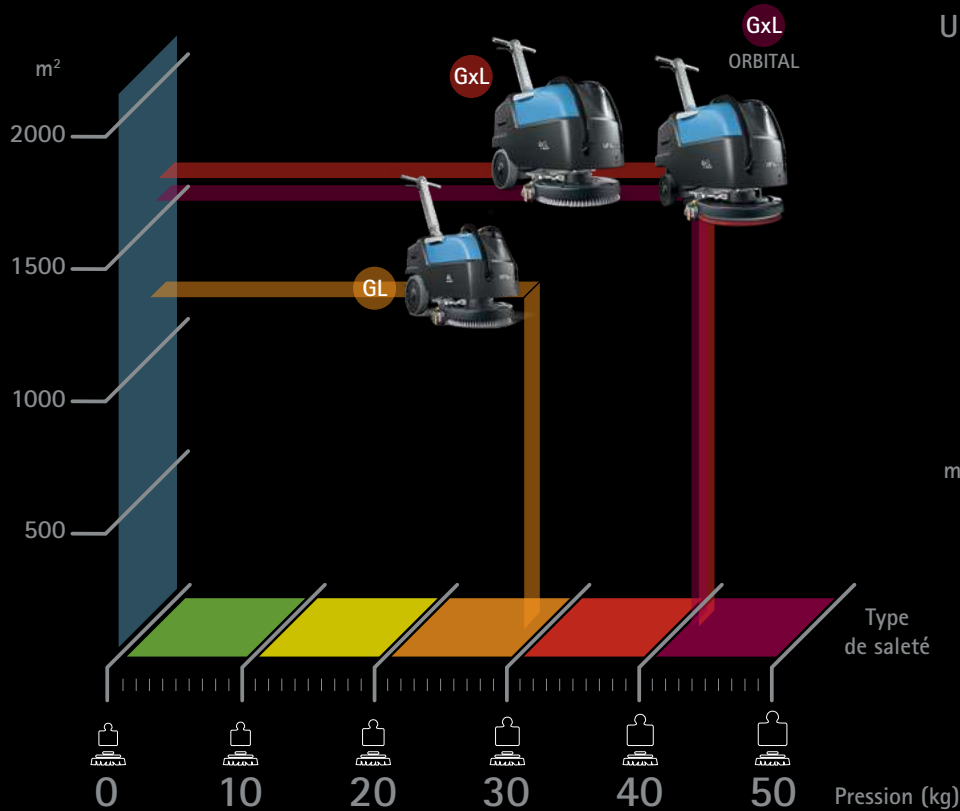

## Une force de nettoyage extraordinaire aux endroits inattendus

GL et GxL portent la force et l'efficacité de la propreté professionnelle dans les passages les plus étroits de tous les secteurs, des plus exigeants comme le secteur sanitaire à ceux particulièrement difficiles, comme le secteur industriel.

Elles sont parfaites dans les espaces de 1000 à 1600 m², pour arriver là où les autres autolaveuses n'arrivent pas, et compléter le nettoyage des supermarchés, entrepôts, secteurs de production, concessionnaires, garages, magasins, écoles, cuisines, cantines et restaurants.

La version orbitale de GxL est l'idéal pour effectuer des traitements de fond.



## Leviers de présence opérateur

Lorsque le guidon est relâché, l'avance et toutes les fonctions s'arrêtent immédiatement, pour garantir la sécurité même en cas d'arrêts soudains.



Regardez la vidéo



FIMAP FLEET MANAGEMENT



Entrez dans l'univers FFM  
avec l'application My.Machine  
et découvrez les avantages d'être connecté en permanence !

L'application My.Machine vous tient à jour en temps réel, en vous fournissant toutes les informations dont vous avez besoin pour maintenir les performances au plus haut niveau. Vous pouvez voir facilement sur votre smartphone ou tablette où se trouvent les machines, si elles suivent le programme

de nettoyage planifié ou si un imprévu s'est produit. Vous pouvez également accéder à la liste des opérations d'entretien effectuées, des recharges exécutées et des éventuelles anomalies enregistrées, afin d'obtenir un profil complet de l'état de santé de chaque autolaveuse.

Contrôlez vos machines à distance quand et où vous voulez !



#### GÉOLOCALISATION

Montre la position de la machine.



#### INFORMATIONS D'UTILISATION

Vous pouvez savoir dans quel mode d'utilisation se trouve chaque machine, et depuis combien de temps. Il est également possible de visualiser la durée de chaque intervention de nettoyage ainsi que les m<sup>2</sup> nettoyés.



#### ÉTAT DE SANTÉ

Vous pouvez à tout moment analyser à la fois l'état de santé des batteries et celui des machines, pour avoir une vision claire de la disponibilité et optimiser ainsi l'organisation de la flotte.



#### IMPACT ENVIRONNEMENTAL

Les données relatives à la quantité de CO<sub>2</sub> produite lors de chaque intervention sont disponibles ainsi que la consommation de solution, afin de pouvoir évaluer les actions d'amélioration.



#### ALARMES

Une liste de toutes les anomalies relevées, avec la date correspondante et une description du type de défaut, est fournie pour vous donner un aperçu des modes d'utilisation à corriger.



#### RECHARGE BATTERIES

Ce récapitulatif des recharges complètes et partielles effectuées, du niveau de charge disponible et des paramètres de recharge qui y sont associés est une source d'informations essentielle pour prolonger la durée de vie des batteries et limiter les coûts.



#### ENTRETIENS

L'affichage de la liste des entretiens permet d'identifier les non-conformités relatives à l'état de santé de la machine en cas d'anomalies, et de surveiller l'avancement des inspections de l'ensemble de la flotte.

# Fimap vers la neutralité climatique

## CARBON FOOTPRINT SYSTEMATIC APPROACH ISO 14067

GL et GxL sont conçues selon les principes de l'économie circulaire, pour qu'elles puissent donner le meilleur le plus longtemps possible et afin qu'elles puissent continuer à générer des bénéfices pour l'environnement à la fin de leur durée de vie.

Pour cette raison, nous valorisons chaque phase de leur durée de vie, la rendant durable et efficace, de leur construction, pendant leur utilisation, jusqu'à leur élimination.

Le cycle de vie de chaque machine devient ainsi un cycle vertueux, que nous pouvons quantifier avec une méthode de calcul certifiée

**CFP – CARBON FOOTPRINT SYSTEMATIC APPROACH,**  
qui communique les émissions de CO<sub>2</sub>e de chaque modèle pour 1 heure de travail.

C'est le point de départ d'un parcours d'amélioration continue, qui peut arriver jusqu'à neutraliser l'impact sur l'environnement.

AMÉLIOREZ LA GESTION DES RESSOURCES POUR PROTÉGER L'ENVIRONNEMENT



La fonction Eco Mode permet d'éviter le gaspillage d'eau, de détergent et d'énergie en utilisant uniquement la quantité nécessaire, rien de plus.



START&STOP

En cas d'arrêts momentanés, la brosse, l'aspiration et le débit d'eau s'éteignent automatiquement, réduisant ainsi la consommation, les coûts et les émissions.



FES-FIMAP ENERGY SAVER  
Consommation d'énergie réduite jusqu'à 35 %.

## 1.1 ECO DESIGN

- Sélection des matériaux selon la durabilité et la recyclabilité
- Collaboration avec des fournisseurs reflétant nos valeurs
- ✓ Matériaux de qualité qui prolongent la durée de vie du produit
- ✓ Simplification des procédures de recyclage/élimination en fin de vie
- ✓ Design protecteur qui réduit les dégâts et les accidents

## 1.2 PRODUCTION – 1.3 LOGISTIQUE

- Industrialisation pour réduire les poids, la variété et la complexité des composants, afin de favoriser l'assemblage ainsi que l'élimination
- Optimisation des emballages : cartons sur mesure et certifiés FSC pour nos machines ; accord avec des fournisseurs pour la réutilisation des emballages jusqu'à 20 fois
- ✓ Machines plus faciles à entretenir, réparer et éliminer

## 2.1 CONCEPTION

- Planification des projets de nettoyage conformément aux exigences environnementales des organismes publics et privés
- ✓ Compétitivité en cas d'appels d'offres et de concours
- ✓ Optimisation des aspects économiques et environnementaux

## 2.2 CONFIGURATION – 2.3 UTILISATION

- Configuration et réglage personnalisé selon les exigences spécifiques de nettoyage et de durabilité
- Calcul des émissions de CO<sub>2</sub>e produites par le chaque modèle pour 1 heure de travail
- ✓ Fiabilité des interventions, prévision des coûts et des consommations
- ✓ Réduction des consommations : jusqu'à 75 % de solution eau et détergent et jusqu'à 35 % d'énergie
- ✓ Plan de compensation du CO<sub>2</sub> émis jusqu'à 100 % de l'ensemble du cycle de vie

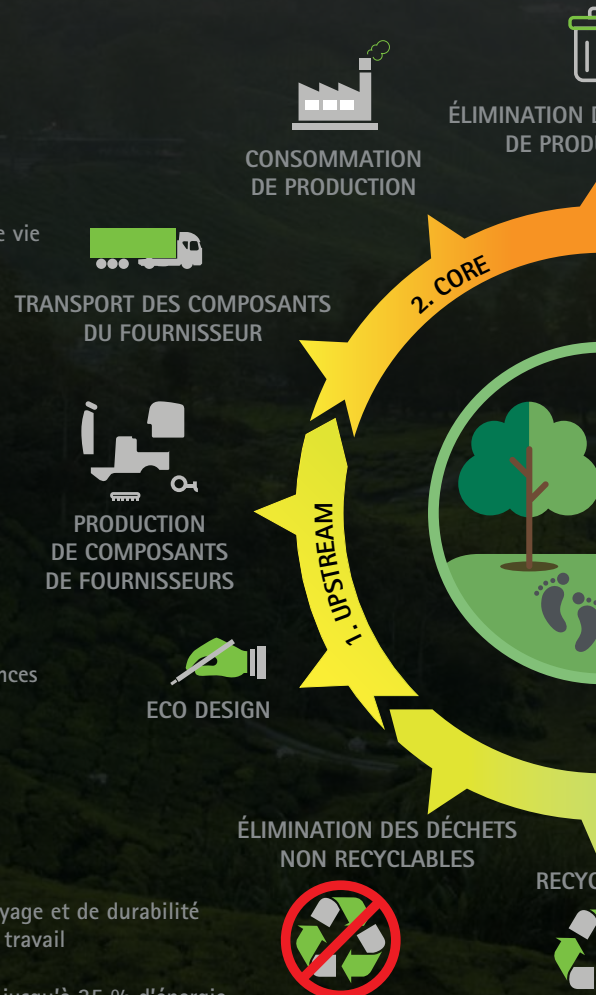



DES DÉCHETS  
DUCTION



LOGISTIQUE



TRANSPORT  
SUR LE SITE



UTILISATION DES RESSOURCES  
DE L'AUTOLAVEUSES



ENTRETIEN

RÉUTILISER



CLAGE



## 2.4 SUIVI

- Suivi constant des machines à distance avec Fimap Fleet Management
- ✓ Contrôle des consommations, de l'utilisation effective de la machine et des batteries
- ✓ Augmentation de la durée de vie des batteries jusqu'à 50 %
- ✓ Réduction des gaspillages et des coûts liés dus à une utilisation inefficace de la machine et des batteries
- ✓ Maintien des performances dans le temps

## 2.5 ENTRETIEN - 2.6 RÉPARATION

- Programmes d'entretien sur mesure selon l'application
- ✓ Transformation des coûts variables en coûts fixes et inférieurs
- ✓ Extension de la durée de vie du produit jusqu'à 200 %
- ✓ Valeur du bien maintenue dans le temps

## 3. 1 RECYCLAGE - 3.2 ÉLIMINATION

- Pourcentage élevé de matériaux recyclables, jusqu'à 75 %
- Activité d'élimination simplifiée par une conception fonctionnelle
- ✓ Réduction des coûts d'élimination
- ✓ Élimination des matériaux conformément aux normes
- ✓ Amélioration de la politique environnementale

# GL-GXL

Configurez-les comme vous le souhaitez

GL

GxL



SANS TRACTION

AVEC TRACTION

A DISQUE

avec 1 brosse à disque ou 1 disque entraîneur.

ORBITALE

Avec tampon.

BATTERIES



Sans traction

PRO

Commandes soft-touch



Avec traction



## OPTIONS



Chargeur de batterie à bord pour batteries AGM/ Li-ion



FFM LITE-FIMAP FLEET MANAGEMENT



Réservoirs antibactériens aidant à empêcher la croissance des bactéries et moisissures



Réservoirs en plastique recyclé

## ACCESSOIRES



Disponibilité de différents types de brosses en PPL d'épaisseur variable allant de 0,3 à 0,9. Idéales pour affronter tout type de saleté sur n'importe quel type de sol.

Brosses abrasives :  
Idéales pour le nettoyage de fond sur les surfaces industrielles.



Bavettes du suceur

33 SHORE (PARA)  
Nettoyage d'entretien sur les sols lisses.

40 SHORE (PARA)  
Pour la saleté tenace sur les sols avec joints.

POLYURÉTHANE  
Pour le nettoyage de fond des sols industriels même avec des joints larges.



# ÉQUIPEMENTS DE SÉRIE ET SUR DEMANDE

USER EXPERIENCE	À DISQUE (1 Brosse)		ORBITALE
	GL Pro	GxL Pro / GxL Bt Pro	GxL Orbital Pro
Panneau de contrôle avec commandes soft touch	•	•	•
<b>CONFORT</b>			
Compteur horaire	•	•	•
Indicateur de niveau de solution	•	•	•
Chargeur de batterie à bord pour batteries AGM/Li-ion	○	○	○
Accrochage/décrochage automatique de la brosse	•	•	-
Aspiration silencieuse	•	•	•
Clé de démarrage	-	- / •	•
MARCHE/ARRÊT moteur brosse	-	- / •	•
<b>PRODUCTIVITÉ</b>			
Réglage de la solution détergente	•	•	•
FFM Lite (Fimap Fleet Management)	○	○	○
Suceur et raccord du suceur en aluminium	•	•	•
Commande de marche avant/arrière	-	- / •	•
Réglage de vitesse	-	- / •	•
<b>SÉCURITÉ</b>			
Leviers de présence opérateur	•	•	•
Réservoirs antibactériens	○	○	○
<b>ENVIRONNEMENT</b>			
Réservoirs en plastique recyclé	○	○	○
Eco Mode	•	•	•
FES (Fimap Energy Saver)	•	•	•
Start&Stop	•	•	•

• STANDARD	○ SUR DEMANDE	- NON DISPONIBLE
------------	---------------	------------------

# DIMENSIONS ET DONNÉES TECHNIQUES

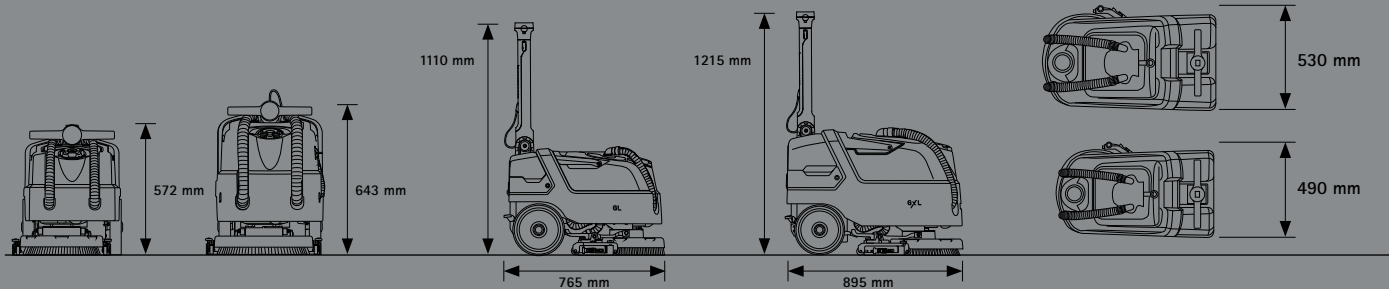

DONNÉES TECHNIQUES	À DISQUE (1 BROSSE)			ORBITALE	
	GL Pro	GxL Pro	GxL Bt Pro	GxL Orbital Pro	
Productivité théorique	jusqu'à m²/h		1000	1200	1720
<b>GROUPE DE LAVAGE</b>					
Largeur de travail	mm	355	430		
Moteur de la brosse	(nbre) V/W	(1) 24/440	(1) 24/500		(1) 24/400
Tours de la brosse	tours/min	197	140		-
Oscillations	nbre/min	-	-		2300
Pression sur la brosse (jusqu'à)	kg	30	40		
<b>RÉSERVOIR ET SYSTÈME DE RÉCUPÉRATION</b>					
Réservoir de solution	l	15	25		
Réservoir de récupération	l	17	27		
Moteur d'aspiration	V/W	24/280			
Dépression d'aspiration	mbar	69	68		
<b>BATTERIES</b>					
Alimentation/traction	V	24/semi aut.		24/aut.	
Batteries	(nbre) V	(2) 12 (AGM) (1) 24 (LI-ION)		(1) 24 (LI-ION)	
Autonomie de la batterie*	jusqu'à h	2 (AGM) 3 (LI-ION)	3	2	
<b>SYSTÈME D'AVANCEMENT</b>					
Vitesse maximale d'avancement en travail	km/h	2,5		4	
Vitesse maximale d'avancement en déplacement	km/h	-		4,6	
Moteur traction	V/W	-		24/150	
<b>CARACTÉRISTIQUES</b>					
Dimensions de la machine (L x h x l)	mm	765 1110 490	895 1215 530		
Largeur du suceur	mm	440	516		
Poids de la machine à vide, sans batteries	kg	52,5	68	74,2	70,2
Poids de la machine à vide, avec batteries	kg	73,5 (AGM)	105 (AGM)	- (LI-ION)	- (LI-ION)
Poids de la machine en travail (GVW)	kg	84	130	-	-
Niveau sonore (ISO 11201) - Eco Mode	dB (A)	61,4	<70		

\*Autonomie calculée sur un cycle de travail continu en Eco Mode

# SERVICES

## CONSEIL ET CONCEPTION



Nous mettons notre expérience à votre service, pour vous aider à réaliser le projet de nettoyage idéal pour vous. Nous vous proposons les meilleures solutions pour réduire les dépenses et augmenter la valeur de votre service.

## CONFIGURATION



Nous vous accompagnons dans la programmation des machines afin qu'elles répondent exactement aux besoins de nettoyage des chantiers que vous traitez, vous permettant ainsi de mieux contrôler les coûts et les résultats.

## RÉSEAU DE GARAGES AGRÉÉS



Le réseau de garages agréés Fimap se développe dans le monde entier. Vous pouvez compter sur la compétence et la rapidité de nos techniciens partout où votre entreprise est implantée.

## CONFIGURATION



Votre activité est unique. Pour être au top, vous avez besoin d'une flotte sur mesure. Nous vous aidons à sélectionner les configurations les plus adaptées pour répondre aux spécificités de vos chantiers, afin d'optimiser les processus et de réduire les coûts.

## COURS DE FORMATION



Avec notre école Fimap Academy, nous proposons des cours à tous les niveaux, de l'utilisation des machines et des technologies à la gestion des chantiers et des contrats, pour vous aider à rendre votre service vraiment compétitif.

## ENTRETIEN ET RÉPARATION



Avec les forfaits d'entretien, nous vous aidons à assurer la continuité de votre service. Nos techniciens contrôlent régulièrement l'état de santé de vos machines et savent comment intervenir rapidement et efficacement quand vous en avez besoin.

## LES CERTIFICATIONS



## RECONNAISSANCES



## SOLUTIONS FINANCIÈRES



Plusieurs choix s'offrent à vous concernant la manière de disposer de la flotte. Nous pouvons vous conseiller la meilleure solution financière pour votre activité, qui vous fera bénéficier de la qualité de l'univers Fimap aux conditions les plus avantageuses pour vous.

## GESTION NUMÉRIQUE DE LA FLOTTE



Avec Fimap Fleet Management rien n'échappe à votre contrôle. Vous disposez d'un aperçu clair de votre service et identifiez les zones d'amélioration en vous basant sur des données réelles, toujours disponibles et accessibles via l'application My.Machine ou le portail FFM.

## PIÈCES DE RECHANGE D'ORIGINE



Ne vous contentez pas, choisissez la fiabilité des pièces détachées d'origine Fimap. Elles sont conçues en même temps que les machines, c'est pourquoi elles s'adaptent parfaitement et garantissent des performances de la plus haute qualité.

Pour plus d'informations ou pour avoir une démonstration, contactez votre revendeur Fimap de confiance

**FIMAP**  
www.fimap.com

FIMAP spa - Via Invalidi del Lavoro, 1 - 37059 S. Maria di Zevio - Verona - Italy - Tel. +39 045 6060411 - E-mail: contact@fimap.com

