

V1 AUTOLAVEUSE
VERTICALE
PROFESSIONNELLE

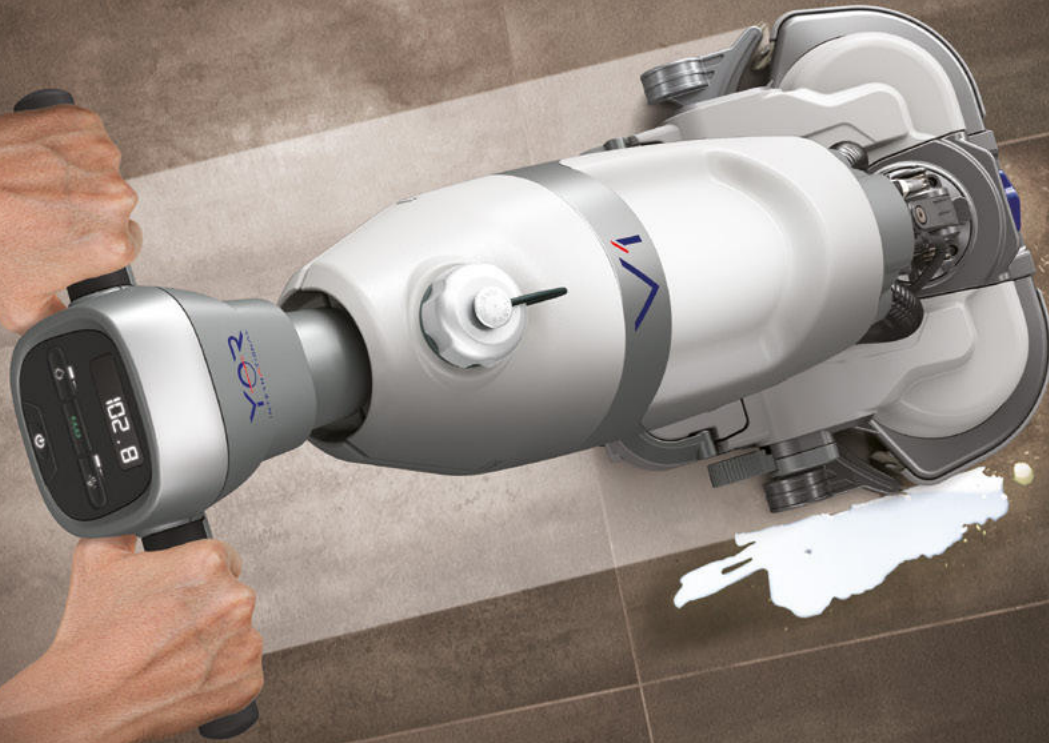

YOR
INTERNATIONAL



Autolaveuse professionnelle V1. C'est la solution globale pour le nettoyage des sols de petite et moyenne taille qui s'adapte à tout environnement, espace ou encombrement

**La V1 ouvre un nouveau segment sur le marché du nettoyage :
vous pouvez désormais avoir la puissance et les performances d'une autolaveuse traditionnelle
dans une machine petite, agile et maniable.
Commence l'ère des AUTOLAVEUSES VERTICALES PROFESSIONNELLES.**

**La V1 révolutionne le nettoyage des petites et moyennes surfaces, en apportant la qualité d'un
nettoyage professionnel là où une autolaveuse traditionnelle ne peut pas accéder.**

Avec la V1, vous obtenez les normes d'hygiène élevées qu'une autolaveuse seule peut offrir,
même lorsque l'espace est réduit par une configuration irrégulière ou la présence d'obstacles.

Grâce à sa flexibilité exceptionnelle, il n'y a pas un seul endroit qu'elle ne puisse atteindre:
sans effort, elle accède aux recoins les plus cachés et complète le nettoyage rapidement et efficacement.





La V1, dédiée aux professionnels!

La ROBUSTESSE, la FIABILITÉ et la PUISSANCE d'une autolaveuse traditionnelle sont développées dans un design vertical

Robuste et fiable

- TOUS LES PLASTIQUES utilisés sont très résistants et antichocs
- ARTICULATION WEIGHTLESS en aluminium résistant aux sollicitations continues
- CORPS DE LA MACHINE ET SUCEUR EN ALUMINIUM résistant à la corrosion
- MOTEURS DE BROSSES BRUSHLESS
idéaux pour les dimensions compactes et avantageux car ils sont **durables**,
ne nécessitent pas d'entretien et sont plus **efficaces** en permettant d'exploiter toute la puissance délivrée sans dispersion.

Puissante

- MOTEUR D'ASPIRATION INTELLIGENT, il s'adapte à la quantité d'eau à recueillir en **réduisant la force d'aspiration lorsque la quantité est faible et l'augmentant uniquement lorsqu'elle est plus importante**, optimisant l'utilisation de la batterie pour prolonger sa durée.
- 350 tours/min et 30 kg de **PRESSION DES BROSSES SUR LE SOL** pour traiter les saletés les plus tenaces et garantir une qualité de nettoyage comparable ou supérieure à une autolaveuse traditionnelle.
- **RÉGLAGE DE LA PUISSANCE DE NETTOYAGE**. La quantité d'eau utilisée et la puissance d'aspiration se règlent via l'écran, permettant ainsi d'ajuster la puissance de nettoyage lorsque des saletés plus difficiles sont rencontrées et d'éviter les passages répétés.

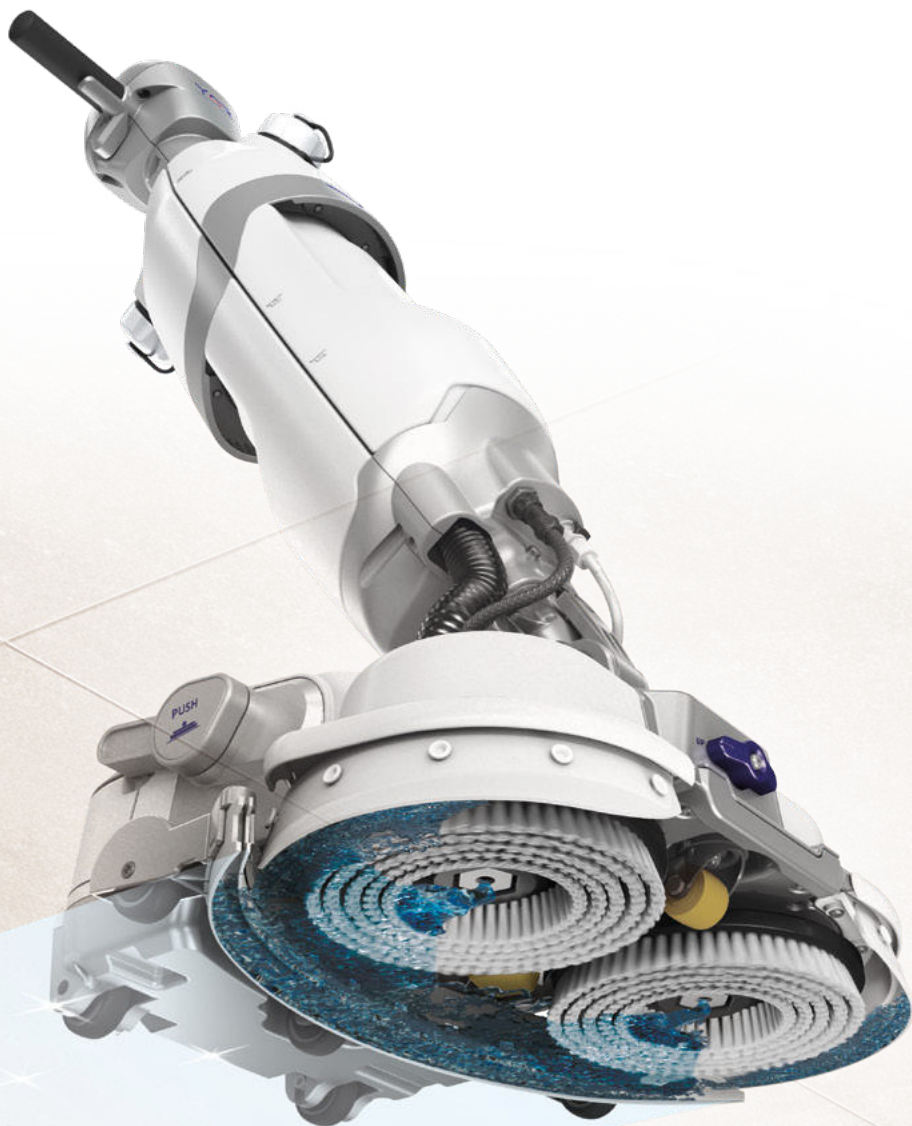

Longue autonomie

- BATTERIES AU LITHIUM

La V1 est alimentée par une batterie au lithium, offrant jusqu'à 2 heures d'autonomie*

La batterie se remplace facilement, vous pouvez en avoir plusieurs pour alterner les recharges et ainsi garder la V1 toujours prête à l'emploi. Les batteries au lithium offrent de nombreux avantages : aucune maintenance, une longue durée de vie, des recharges rapides, elles sont légères et bien plus efficaces que les batteries traditionnelles.

Le réglage automatique du moteur d'aspiration aide à préserver l'énergie, augmentant ainsi l'autonomie de travail.

- RÉSERVOIR DE SOLUTION

Avec un seul remplissage du réservoir, vous pouvez nettoyer pendant 30 minutes une surface de 700 m²

Performances PRO contre la saleté la plus tenace

1

RÉSERVOIR D'EAU PROPRE

Jusqu'à **30** minutes d'autonomie avec un seul remplissage d'eau

2

DISTRIBUTION D'EAU PROPRE

La distribution de l'eau, répartie uniformément sur les 2 brosses, assure un nettoyage homogène du sol

3

- Brosses contrarotatives à **350** tours/min avec moteurs Brushless
- Jusqu'à **30** kg de pression sur le sol

CHÂSSIS ET SUCEUR EN ALUMINIUM

Résistants à la corrosion

FLOTTEUR ET FILTRE

Pour protéger le moteur d'aspiration comme dans les autolaveuses PRO

PLASTIQUES RÉSISTANTS AUX CHOCS

RÉSERVOIR POUR LA RÉCUPÉRATION DE L'EAU SALE

7

Technologie d'aspiration avancée
La puissance d'aspiration exceptionnelle récupère immédiatement la solution détergente et tout autre liquide. Le sol est propre et sec en un seul passage, immédiatement praticable.

TUYAU D'ASPIRATION DE L'EAU SALE

6

MOTEUR D'ASPIRATION PUISSANT

Pour garantir un séchage optimal dès le premier passage

5

SUCEUR PARABOLIQUE

4

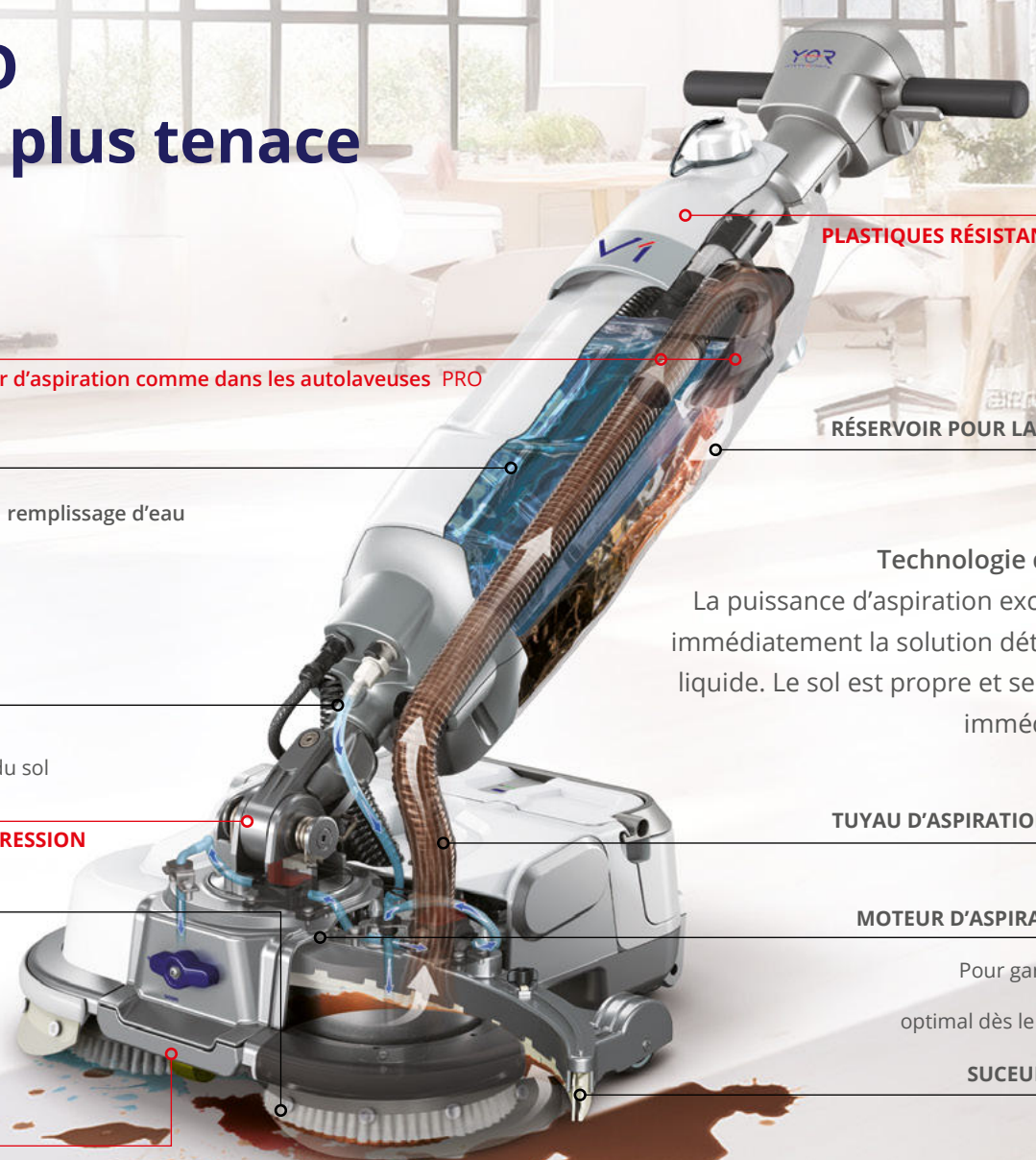

Toutes les fonctions PRO dans une autolaveuse verticale compacte

COMPTEUR D'HEURES NUMERIQUE

Il vous tient informé des temps d'utilisation et vous aide à calculer les temps de nettoyage



Modes de nettoyage pour chaque besoin



1. PRÉLAVAGE

Pour mouiller une zone particulièrement sale, effectuer un pré-lavage, assouplir la saleté la plus incrustée et obtenir un nettoyage plus en profondeur



2. SÉCHAGE

Pour aspirer l'eau de pré-lavage ou des liquides renversés accidentellement



3. LAVAGE ET SÉCHAGE

Lavage et séchage du sol en un seul passage



4. ÉCO

Mode d'économie d'eau et d'énergie, adapté au nettoyage des sols peu sales



Réglage de la puissance de nettoyage

La distribution de l'eau et la puissance d'aspiration peuvent être modifiées séparément et à tout moment pendant le nettoyage, en fonction des besoins rencontrés



Service

Lorsque le moment de faire l'entretien arrive, un message s'affiche sur l'écran pour vous en informer



Batterie au lithium (24 V)

Elle est légère, compacte et gère l'énergie de manière optimale, pour des sessions de nettoyage sans interruption

Technologie WEIGHTLESS

La V1 est une machine professionnelle qui démontre toute sa puissance et sa solidité dans ses performances, mais qui n'épuise pas l'opérateur pendant son utilisation, grâce à la technologie innovante WEIGHTLESS.

Le cœur de cette technologie est l'articulation, qui gère l'équilibrage de la machine et soutient son poids, de sorte qu'aucun effort n'est ressenti pendant les manœuvres, même avec le réservoir d'eau plein.

La V1 peut se plier dans toutes les directions et réaliser des rayons de braquage très réduits, atteignant sans effort les zones les plus difficiles.

1. Élimine l'effort

L'ergonomie et la maniabilité ont été soignées à l'extrême, permettant à la V1 d'accomplir sa mission : simplifier le nettoyage des zones les plus difficiles sans aucun effort pour l'opérateur.

2. Elle tient debout toute seule

Si besoin, une poignée sur le guidon permet de le bloquer en position verticale. Ainsi, la V1 reste debout seule et n'a besoin d'aucun autre support.



3. Elle fonctionne de 2 manières



1. GUIDON FIXE

Utilisation traditionnelle, pour les ZONES DÉGAGÉES

Le guidon est fixé pour ne se plier que d'avant en arrière, jusqu'à un angle de seulement 30°.

L'utilisateur peut ajuster la hauteur selon sa taille et trouver la posture la plus confortable pour travailler sans se fatiguer le dos. L'utilisation est similaire à celle d'une autolaveuse traditionnelle.

Elle peut couvrir jusqu'à 1500 m²/h



2. GUIDON FLEXIBLE

Flexibilité maximale, pour les ZONES ENCOMBRÉES

Le guidon est entièrement libre et peut effectuer toutes les manœuvres nécessaires pour contourner les obstacles présents dans la zone, se pliant latéralement jusqu'à 45° pour atteindre sous les tables.

La liberté totale de mouvement, sans effort pendant l'utilisation, est garantie par la **technologie Weightless.**

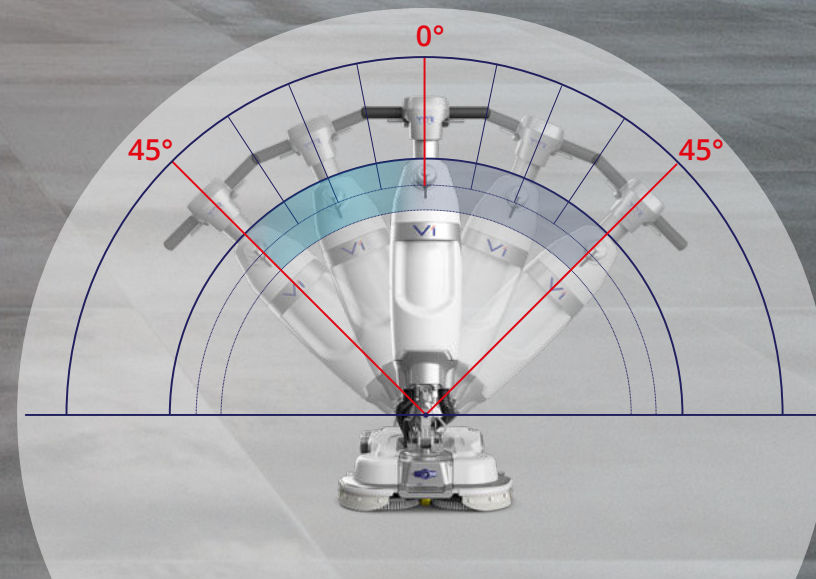
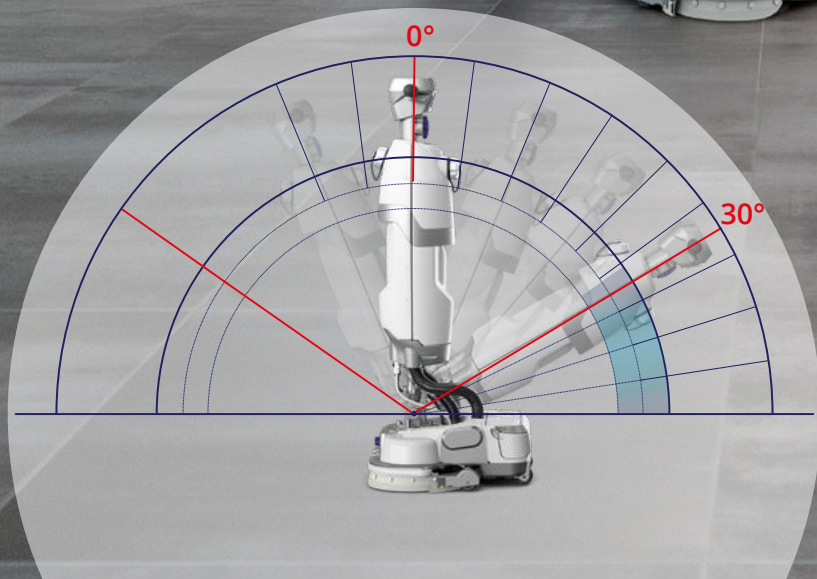

Vous pouvez passer d'un mode de travail à l'autre sans aucun effort, exactement comme sur une machine PRO!

ACTIONNEMENT DU SUCEUR AU PIED **QUICK-SQUEEGEE**

Avec le mécanisme QUICK-SQUEEGEE la suceur s'active simplement avec la pointe du pied. Cela permet de passer d'un mode de nettoyage à l'autre, par exemple du prélavage au lavage et séchage, sans avoir à se pencher ni à utiliser les mains. Plus hygiénique, cela évite le contact des mains avec la solution sale sur le sol, et plus confortable, car cela ne fatigue pas le dos.



QUICK-TROLLEY

Vous l'empportez partout comme une valise à roulettes sans aucun effort

La V1 est parfaite pour nettoyer de petites surfaces, mais elles ne sont pas toujours proches les unes des autres. C'est pourquoi elle est équipée d'un système à chariot composé de plusieurs roues situées aux points d'appui, permettant de tirer ou pousser la V1 comme une valise à roulettes et de la transporter facilement là où elle est nécessaire.



Stockage peu encombrant

Lorsqu'il est temps de la ranger, la V1 n'occupe que l'espace de sa base. En position de stationnement, la roue avant maintient les brosses soulevées du sol pour éviter que les poils ne se déforment.



Pratique à transporter d'un environnement à l'autre

La V1 est facile à transporter en voiture, ce qui la rend idéale pour les professionnels qui doivent se déplacer pour l'utiliser dans différents bâtiments.



Elle est immédiatement prête à l'emploi grâce aux solutions **QUICK&SMART**

La V1 se prépare en quelques gestes simples, grâce aux solutions intelligentes **QUICK&SMART** conçues par YOR pour offrir une expérience d'une simplicité absolue.



ECO

La fonction **ECO** permet une mise en marche immédiate.

Il suffit d'appuyer sur un seul bouton, et l'eau ainsi que l'aspiration s'activent automatiquement en mode économie, réduisant la consommation jusqu'à 40 %.



REMPLISSAGE TRADITIONNEL

Le réservoir de solution peut être rempli en le plaçant directement sous un robinet



TUBE ANTI-GOUTTE QUICK-TAP

Pour plus de commodité, vous pouvez utiliser le tube anti-goutte pour remplir le réservoir. En le connectant au robinet, cela évite de répandre de l'eau



BOUCHON DOSEUR QUICK-DOSE

Avec le doseur intégré, vous mesurez la quantité appropriée de détergent



RÉSERVOIR DE SOLUTION QUICK-CLIP

Le réservoir d'eau propre se détache et se fixe en un instant pour être rempli ou nettoyé facilement

RÉSERVOIRS QUICK-STAND

Pour plus de commodité, les deux réservoirs peuvent être posés au sol pendant que vous effectuez l'entretien de la machine

L'entretien quotidien est si rapide qu'il devient facile à effectuer, un petit effort suffit pour garder la V1 toujours en bon état

Le nettoyage régulier après utilisation garantit des performances impeccables à chaque fois et prolonge la durée de vie des pièces et de la machine entière.

Chaque pièce à nettoyer se retire et se remet en place sans outil. En quelques minutes, votre V1 sera prête et en forme pour la prochaine utilisation.



FLOTTEUR ET FILTRE

Le filtre est facile à démonter et à nettoyer. Un nettoyage régulier aide à maintenir des performances constantes.



RÉSERVOIR D'EAU SALE

QUICK-CLIP

Le réservoir d'eau sale se détache et se fixe facilement grâce au système QUICK-CLIP.

Son design favorise la vidange complète et évite que des résidus d'eau sale ne restent, pouvant générer des moisissures et des mauvaises odeurs.



BROSSES QUICK BRUSHES

Le bon état des brosses est essentiel pour garantir des performances de nettoyage constantes.

Le système **Brush Wear Indicator** permet de contrôler visuellement l'usure des brosses, vous indiquant ainsi quand il est temps de les remplacer.

Là encore, aucun outil n'est nécessaire pour le remplacement.



NETTOYAGE DU SUCEUR

Le suceur est rapide et facile à nettoyer, car il se retire sans outils.

Les suceur en caoutchouc se démontent tout aussi facilement, permettant de les retourner et de les utiliser sur les 4 côtés.



CHARGEUR DE BATTERIE

Le chargeur externe est très pratique pour la recharge, car vous pouvez le placer où cela vous convient sans vous soucier de l'encombrement de la machine. De plus, si vous achetez deux batteries, cela vous permet d'en charger une pendant que vous utilisez l'autre, assurant ainsi que votre V1 soit toujours disponible.

PERFORMANCES PRO DANS UNE TAILLE MINI

La V1 peut nettoyer autant de mètres carrés qu'une autolaveuse traditionnelle, vous offrant les mêmes performances, mais grâce à ses dimensions ultra-compactes, elle atteint les endroits inaccessibles aux autres, nettoyant jusqu'à 60 % de surface en plus

EMPREINTE, mini

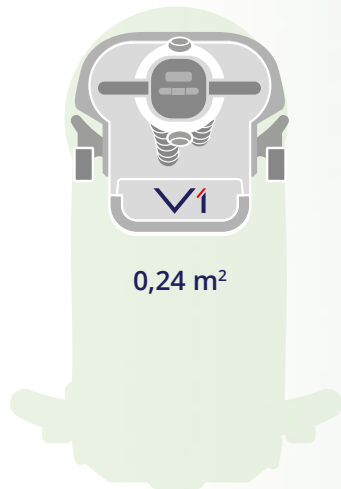

La V1 vous offre
**LES MÊMES PERFORMANCES
ET LA MÊME PUISSANCE**
qu'une autolaveuse traditionnelle de 50 cm,
voire plus :



Réduction des emballages, des coûts de transport
et des émissions CO₂ associées

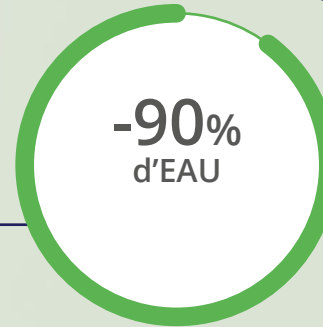
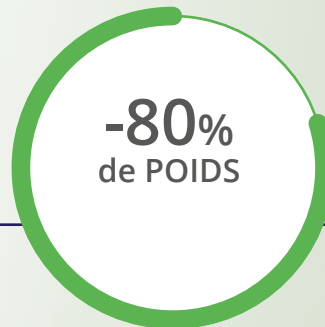

Économie
de ressources

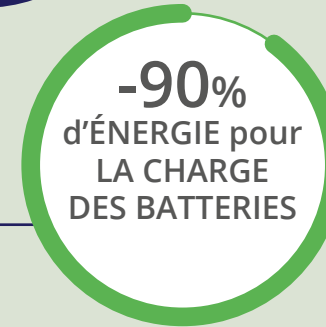

Elle se recharge en seulement 2 heures
grâce aux batteries au lithium, contre 12
heures pour une autolaveuse fonctionnant
avec des batteries traditionnelles

Avec la V1, vous augmentez **l'indice de couverture de la surface nettoyée**, économisant du temps et avec **UN RETOUR SUR INVESTISSEMENT À COURT TERME**

Dans un environnement comme un bureau, une autolaveuse traditionnelle ne parvient pas à nettoyer toute la surface utile.

Les tables et les meubles bloquent le passage, laissant une grande partie du sol à nettoyer, souvent jusqu'à 50 %.

La V1, en revanche, est capable de nettoyer dans des passages plus étroits et de se plier pour atteindre sous les tables, couvrant jusqu'à 90 % de la surface utile.



Batteries et chargeurs



BATTERIES
Temps de charge complète



24 V / 15 Ah

24 V / 25 Ah

1h 30' (90')

-

Chargeurs 24V 10A*

8400006 EU
8400008 UK
8400010 US
8400012 AU
8400237 JP
8400241 CN

Chargeurs 24V 15A*

8400007 EU
8400009 UK
8400011 US
8400013 AU
8400240 JP
8400244 CN



* Les chargeurs sont déjà fournis avec leurs cables



CÂBLES DISPONIBLES POUR CHARGEUR



8400023 EU



8400024 UK



8400025 US



8400026 AU



















8400234 JP

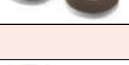

8400235 CN

Brosses et tampons pour toute exigence de nettoyage

V1 est une machine puissante et polyvalente capable de réaliser n'importe quel traitement sur n'importe quel type de sol. **Grâce à la large gamme de brosses et de tampons disponibles, il est possible de gérer de la saleté la plus difficile au simple nettoyage d'entretien quotidien, jusqu'au polissage des surfaces délicates.**

	CODE	DESCRIPTION	COULEUR	TYPE DE NETTOYAGE
BROSSES À DISQUE				
	8400001	BROSSE SOUPLE PPL 0,3	NOIR	Indiquée pour le nettoyage léger et fréquent de sols durs délicats et en bois tels que le marbre et le parquet.
	8400014	BROSSE INTERMÉDIAIRE PPL 0,45	BLEU CIEL	Adaptée au nettoyage quotidien et d'entretien de tous les types de sols vinyles et durs. Elle est efficace sur des sols en PVC, linoléum, ciment ou pierre, même irréguliers ou avec joints. Fournie de série.
	8400015	BROSSE DURE PPL 0,6	BLANC	Indiquée pour le nettoyage de fond et d'entretien de sols durs en linoléum, pierre ou carreaux, même irréguliers ou avec joints.
	8400016	BROSSE NATURELLE	OR	Adaptée au nettoyage et au polissage de sols vinyles et en bois. Elle est efficace sur des surfaces en linoléum, PVC, résine, grès cérame, bois, parquet et sur des sols sportifs.
TAMPONS ABRASIFS Indiqués pour le nettoyage ordinaire et extraordinaire des surfaces en porcelaine, en tuf ou microporeuses. Pour le polissage de sols en résine ou béton. Ils ne sont pas indiqués pour des sols irréguliers ou avec des joints.				
	8400021		BLANC	Tampon doux pour la finition des sols traités et les cirages brillants.
	8400018		ROUGE	Tampon moyen doux pour l'entretien quotidien de tout type de sol et pour le polissage de surfaces protégées.
	8400019		VERT	Tampon moyennement dur pour le nettoyage d'entretien et de fond des sols résistants et pour le décirage.
	8400022		MARRON	Tampon agressif adapté au grattage humide ou sec et pour le nettoyage de fond de sols résistants.
	8400020		NOIR	Tampon dur pour le nettoyage de fond de sols résistants présentant une saleté persistante et pour le décirage avec produits chimiques.
TAMPONS DIAMANTÉS Idéaux pour le polissage et le ponçage des surfaces non lisses, car ils permettent de retirer la saleté et les lésions dues à l'usure. Pour le polissage et le ponçage, il est conseillé d'utiliser les tampons progressivement du grain le plus grossier au plus léger.				
	8400157	GRAIN 500	BLEU CIEL	Il retire l'excès de densifiant en laissant une finition mate, il élimine les marques et les petites rayures de la surface.
	8400176	GRAIN 1000	ROUGE	Pour obtenir une finition satinée. Utilisation conseillée après l'emploi du tampon bleu ciel (grain 500).
	8400183	GRAIN 2000	BEIGE	Pour obtenir une finition semi-satinée. Utilisation conseillée après l'emploi du tampon rouge (grain 1000).
	8400198	GRAIN 5000	BLANC/BEIGE	Pour obtenir une finition brillante. Utilisation conseillée après l'emploi du tampon beige (grain 2000).
TAMPON EN MICROFIBRE				
	8400137		BLANC	Indiqué pour le nettoyage fréquent, d'entretien et de protection ou pour le polissage de sols délicats, en bois et parquet. Conseillé après l'emploi du tampon blanc/beige (grain 5000).
DISQUES ENTRAÎNEURS				
	8400017	POUR TOUS LES TAMPONS		
	8400136	POUR TAMPONS EN MICROFIBRE		

Les indications du tableau sont du type général. Pour plus de détails sur les brosses ou les tampons à utiliser, il est recommandé de suivre les conseils spécifiques du fabricant du sol.

DONNÉES TECHNIQUES

Productivité	jusqu'à m ² /h	1380
--------------	---------------------------	------

TÊTE DE BALAYAGE

Largeur de travail	mm	460
Moteurs brosses	(n.bre) V/W	(2) 24/310
Vitesse des brosses	tours/min	350
Tours des brosses	jusqu'à kg	30

RÉSERVOIR ET SYSTÈME DE RÉCUPÉRATION

Réservoir de solution	l	5
Réservoir de récupération	l	6
Moteur d'aspiration	V/W	24/200

BATTERIE

Puissance / Traction	V/Hz	24 / Semi aut.
Batterie / Autonomie*	(n.bre) V/Ah / h	(1) Lithium 24/15 / 1h (60') (1) Lithium 24/25 / 2h (120')

POIDS ET MESURES

Dimensions de la machine (L x h x l)	mm	505 x 1170 x 470
Largeur de suceur	mm	505
Poids de la machine à vide, sans batteries	kg	24
Niveau de pression sonore (ISO 11201) - Eco	dB (A)	<70

*Autonomie calculée sur un cycle de travail continu

